

5 55 227 5

eibe ibondo Hexágono de escalada 210







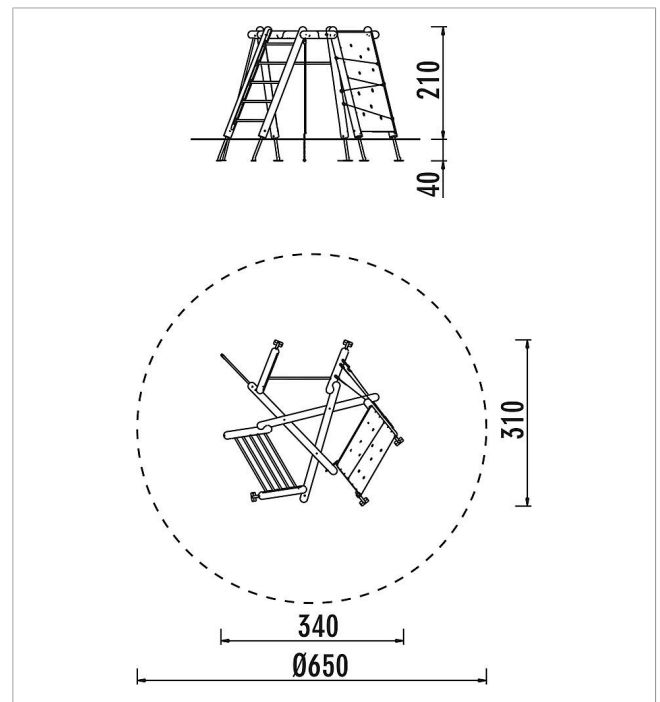

made in germany



Volumen del suministro

- 1 pared para escalar: HPL
- 2 construcciones de cuerda: cable de acero recubierto con plástico
- 1 barra fija: acero inoxidable
- 1 barra de deslizamiento: acero inoxidable
- Pared de peldaños: acero inoxidable
- Construcción de madera: madera de conífera con impregnación en autoclave
- Bases para postes: acero galvanizado en caliente



	Material	Madera de conífera con impregnación en autoclave
	Nivel fundamento	FL 1
	Espacio mínimo	Ø 650x310 cm
	Altura de caída libre	205 cm
	Prot. contra caídas neto	34 m ²
	Fundamentos	8x FHS o 8x FFP
	Montaje	2 personas/4 h
	Pieza más grande	Ø 14x260 cm
	Pieza más pesada	20 kg