

5 25 077 0110 0

## eibe unique Instalación de juego Qukon, Solo







made in germany

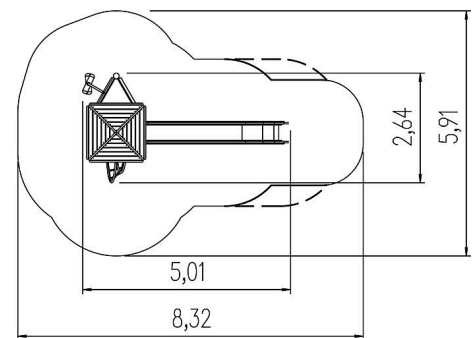
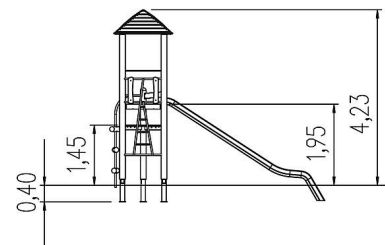

### Volumen del suministro

- Construcción de postes: madera de conífera
- Bases de postes: acero galvanizado en caliente
- Construcción de plataforma: acero galvanizado en caliente, HPL
- 1 balastradas: HPL
- 1 tejado: MadC
- 1 pared de escalar con asas: HPL, GFRP
- 1 subida lavendula: acero inoxidable, plástico, cable de acero recubierto en plástico, MadC
- 1 subida diagonal de tronco: MadC, acero inoxidable
- 1 panel de entrada: HPL



	Material	MadCAc
	Nivel fundamento	FL 1
	Espacio mínimo	832x591x423 cm
	Altura de caída libre	195 cm
	Prot. contra caídas neto	32,2 m <sup>2</sup>
	Fundamentos	7x FHS oder 7x FPP