

CGA2815 COMBINADO BIOSALUDABLE ADAPTADO 3

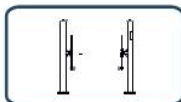

Ficha Técnica

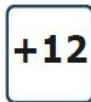

1 Usuario

1809.5x1598x728mm

Método de fijación



Zona de Seguridad:

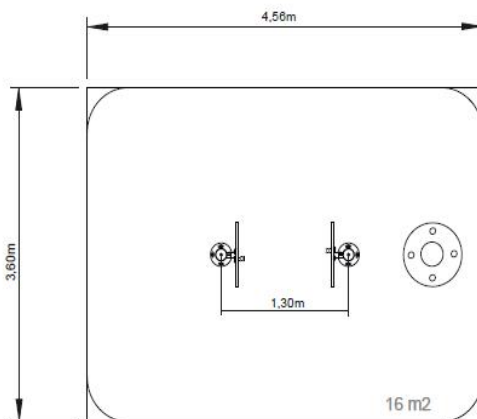

Características Técnicas:

Material

Estructura: metálica (muy resistente a la corrosión, al desgaste y al vandalismo);

Piezas de plástico: HDPE;

Herrajes: acero electrocincado;

Rodamientos: SKF de esferas rígidas con una carrera reforzada en ambos lados (no necesita mantenimiento y lubricación);

Acabados: electrocincado y lacado (o esmalte tipo gel a 230°C, con un espesor entre 70µm de acuerdo con la norma UNE EN ISO2808) al 2600 Samblé (bajo pedido se puede lacar a otro RAL);

Tipo de Fijación: proporcionado por 1 negativo;

Nota: Debe asegurarse de que el equipo se ha instalado correctamente en el negativo. Alinear la furación del equipo de acuerdo con la furación del negativo de acuerdo con la imagen

Plan de Mantenimiento

Semanalmente: comprobar de forma visual el estado general del juego, asegurando que no haya roturas o desperfectos peligrosos para los usuarios;

Mensualmente: comprobar que las articulaciones tengan un movimiento uniforme. Engrasar si conviene. asegurar que la estabilidad estructural del juego sea la misma del primer día. verificar el estado de toda la tornillería y sus protecciones;

Anualmente: verificar la ausencia de corrosión en las partes metálicas. Comprobar todas las cimentaciones;



Combinado Bio Saludable Adaptado 3



+12



1 Usuario



Músculos a Desarrollar



3 minutos



5 minutos

INSTRUCCIONES DE USO: Agarre los pomos con ambas manos y gire simultáneamente en el sentido de las agujas del reloj o en sentido contrario.



ATENCIÓN: Consulte su médico antes de realizar estos ejercicios. Los menores deben estar vigilados por un adulto.