

5 59 836 0110 0







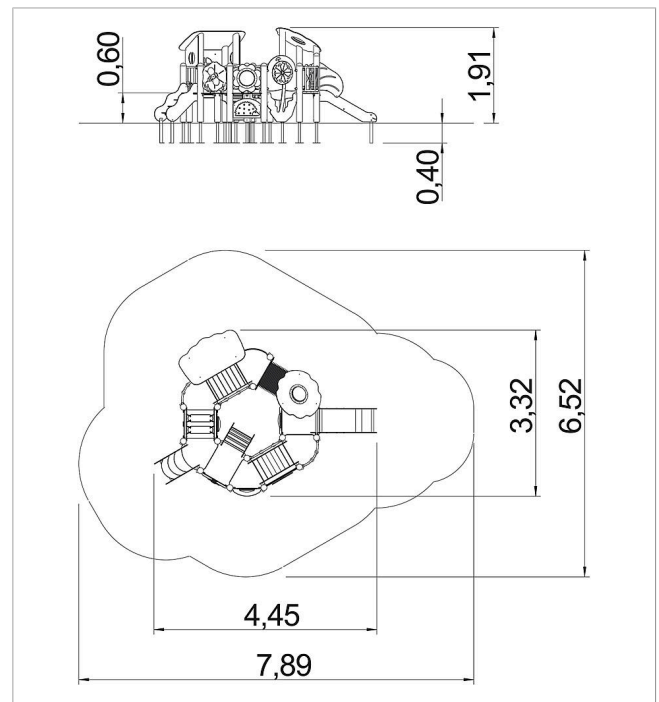

eibe minimundo
Instalación de juego
Diente de león
made in germany

2+

Volumen del suministro

- Tobogán: HPL, acero inoxidable
- Escalera: HPL
- Juego de elemento de valla: acero inoxidable, PE
- Elemento de valla algas: acero inoxidable, HPL
- Juego de niveles de plataforma: HPL, madera de conífera
- Set tejado: HPL, Makrolon
- Elemento de pared con ventana y postigos: HPL, acero inoxidable
- Banco: HPL
- Puente arqueado: HPL, madera de conífera
- Subida de peldaños: fresno, HPL
- Tubo para gatear: PP, HPL
- Juego de baranda Trébol: HPL
- Juego de baranda Flor: HPL, Makrolon
- Juego de baranda Abeja: HPL, Silicona
- Juego de baranda Diente de león: HPL, acero galvanizado
- Placa Erizo: HPL, PE
- Acero galvanizado en caliente
- Set pasaje oscilante con cadena: acero inoxidable, goma, PE
- Juego de postes con pies de soporte: madera de conífera, acero galvanizado en caliente



	Material	Madera de conífera con impregnación en autoclave
	Nivel fundamento	FL 1
	Espacio mínimo	789x652x240 cm
	Altura de caída libre	60 cm
	Prot. contra caídas neto	36 m ²
	Fundamentos	7x FHS o 3x FPr + 20x FPr
	Montaje	2 personas/10 h
	Pieza más grande	1400x490x350 cm
	Pieza más pesada	55 kg