

5 55 264 5

eibe ibondo Tirolina Sierra Duo 20 m







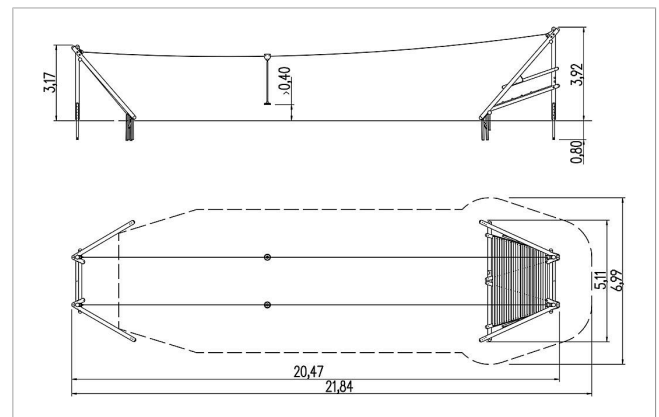

made in germany

3+

Volumen del suministro

- 2 anclajes para los cables: acero galvanizado en caliente
- 2 tensores de cable: acero galvanizado en caliente
- 2 tirolinas: acero inoxidable
- 2 cables portadores L 20 m: cable de acero
- 4 muelles de retención: acero para muelles
- 2 asientos pendulares: goma
- 2 pantallas: HPL
- 1 plataforma de salida: madera de conífera con impregnación en autoclave
- Construcción de base: madera de conífera con impregnación en autoclave
- Bases para postes: acero galvanizado en caliente



	Material	Madera de conífera con impregnación en autoclave
	Nivel fundamento	FL 3
	Espacio mínimo	2184x699x392 cm
	Altura de caída libre	146 cm
	Prot. contra caídas neto	125 m ²
	Fundamentos	8x FHS
	Montaje	3 personas/7 h
	Pieza más grande	Ø 16x532 cm
	Pieza más pesada	100 kg