

5 25 037 0110 0

## eibe unique Instalación de juego Iltas

made in germany

3+

### Volumen del suministro

Construcción de postes: madera de conífera Bases de postes: acero galvanizado en caliente





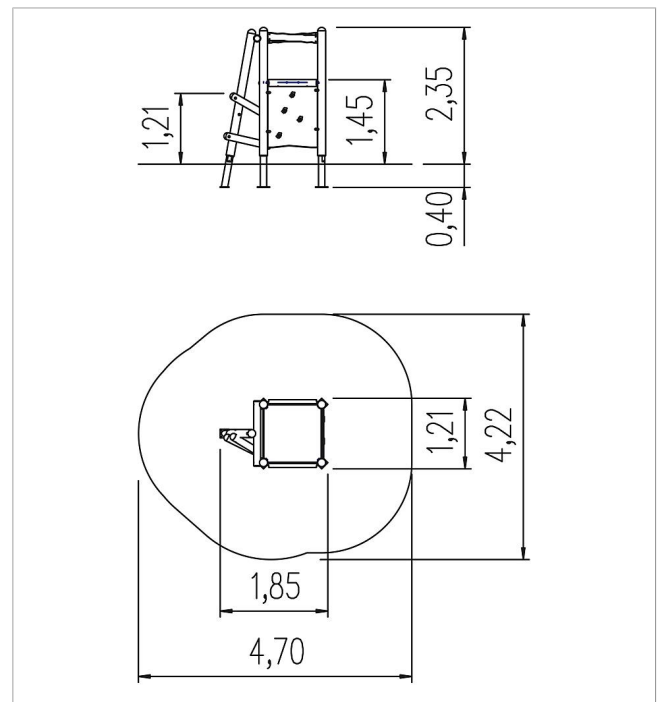

Construcción de plataforma: acero galvanizado en caliente y recubierto en polvo, HPL

Pared para escalar con asas: HPL, GRP

subida de tronco: madera de conífera

Baranda de juego: robinia, madera de conífera,



	Material	MadCAc
	Nivel fundamento	FL 1
	Espacio mínimo	470x422x235 cm
	Altura de caída libre	145 cm
	Prot. contra caídas neto	16,1 m <sup>2</sup>
	Fundamentos	5x FHS o 5x FFP