

5 25 080 0110 0

eibe unique Instalación de juego Shadra 1, Solo







made in germany

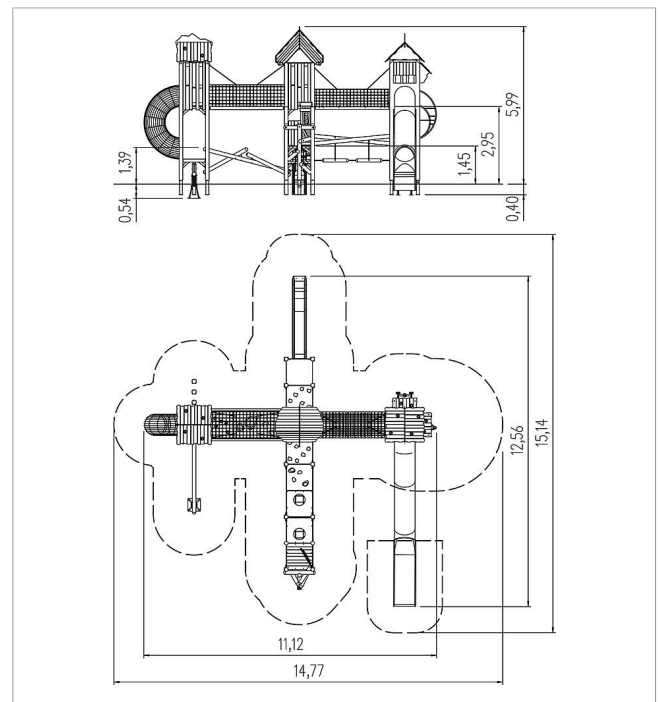

Volumen del suministro

- Construcción de postes: madera de conífera
- Bases de postes: acero galvanizado en caliente
- Construcción de plataforma: acero galvanizado en caliente, HPL, césped artificial, vidrio acrílico,
- juego de balastradas: MadC, HPL, vidrio acrílico,, Makrolon
- 3 tejado: MadC, HDPE
- 1 subida escalante de tronco: MadC
- 1 subida colgante de tronco: MadC, acero inoxidable
- 1 subida balanceo: MadC, acero inoxidable, acero de muelles
- 1 subida de Pfahl: MadC, acero galvanizado en caliente
- 1 subida tunel: acero inoxidable
- 1 subida lavendula: acero inoxidable, plastico, cable de acero recubierto en plastico, MadC
- 1 subida diagonal de tronco: MadC, acero inoxidable
- 1 pasarela de tronco: MadC
- 1 puente red: acero galvanizado en caliente, MadC, cable de acero recubierto en plastico
- 1 tunel de red: cable de acero recubierto en plastico, MadC
- 1 puente de plataformas con red: acero galvanizado en caliente, cable de acero recubierto en plastico, MadC, HPL
- 1 panel de entrada: HPL



	Material	MadCAc
	Nivel fundamento	FL 1
	Espacio mínimo	1477x1514x599 cm
	Altura de caída libre	295 cm
	Prot. contra caídas neto	111,6 m ²
	Fundamentos	31x FHS oder 15x FPP + 6x FPG + 4x FHS
	Pieza más grande	730xØ 80 cm