

5 55 327 5







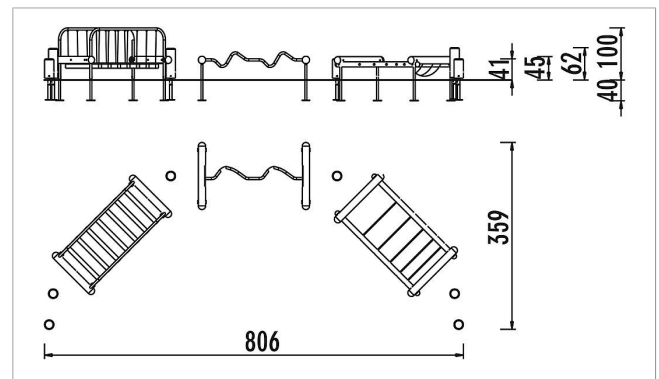

## eibe balance Paso doble - Profesionales

made in germany

### Volumen del suministro

1x 5553245 Boogy Woogy: madera de conífera con impregnación en autoclave  
 1x 5553135 Cha Cha Cha: madera de conífera con impregnación en autoclave  
 1x 5553165 Samba: madera de conífera con impregnación en autoclave  
 3x 5553105 Step 40: madera de conífera con impregnación en autoclave  
 3x 5553115 Step 60: madera de conífera con impregnación en autoclave  
 Bases para postes: acero galvanizado en caliente, placa pintada



	Material	Madera de conífera con impregnación en autoclave
	Nivel fundamento	FL 1
	Espacio mínimo	-
	Altura de caída libre	-
	Prot. contra caídas neto	-
	Fundamentos	-
	Montaje	-
	Pieza más grande	-
	Pieza más pesada	-