

5 45 469 5

eibe playo Instalación de juego Obra mini

made in germany

3+

Volumen del suministro

Juego de postes con pies de soporte: madera de conífera, acero galvanizado en caliente

Juego de plataformas: madera de conífera

Tobogán de arena: HPL

Criba de arena: acero inoxidable

Elevador de arena: acero inoxidable, goma libre de HAP







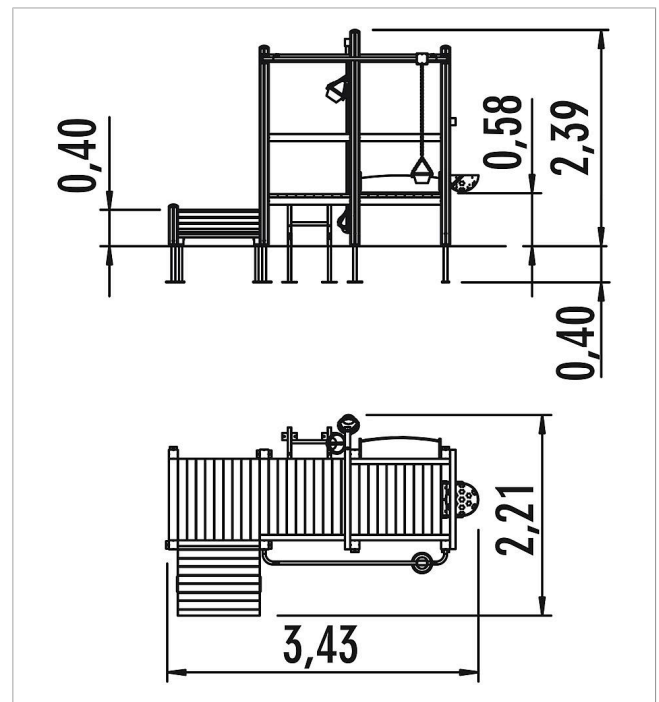

Teleférico: acero inoxidable, goma libre de HAP

Subida de peldaños inclinada: acero inoxidable, madera de conífera

Rampa pequeña: madera de conífera

Material de montaje, ficha del artículo



| | | |
|---|--------------------------|--|
|  | Material | Madera de conífera con impregnación en autoclave |
|  | Nivel fundamento | FL 1 |
|  | Espacio mínimo | 343x221x239 cm |
|  | Altura de caída libre | 58 cm |
|  | Prot. contra caídas neto | - |
|  | Fundamentos | 7x FHS o 11x FPP |
|  | Montaje | 2 personas/5 h |
|  | Pieza más grande | 210x90x12 cm |
|  | Pieza más pesada | 75 kg |